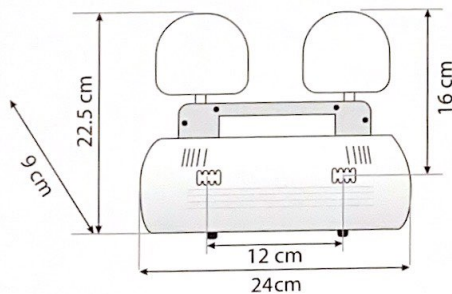

KENTOM

www.kentom.vn

> ĐÈN SẠC KHẨN CẤP

LED**LỖI KỸ THUẬT 1 ĐỔI 1 TRONG 1 NĂM****KT - 2200EL**

Nguồn điện	: AC 220V - 50Hz
Bóng đèn Led	: (3.2V, 3W) x 2 bóng Led
Pin sạc LI-ION	: 3.7V, 2200mAh
Dòng điện sạc	: 120mA
Thời gian sạc đầy	: 24 giờ (cắm điện thường trực)
Thời gian thấp sáng	: 2 giờ 30 phút

**TEM KIỂM ĐỊNH PCCC**

TẤT CẢ SẢN PHẨM NÀY ĐỀU ĐƯỢC THỬ MẪU PHÙ HỢP TIÊU CHUẨN TẠI CHI CỤC TIÊU CHUẨN
ĐO LƯỜNG CHẤT LƯỢNG TP.HCM, TRUNG TÂM CHỨNG NHẬN PHÙ HỢP QUACERT

LED



LỖI KỸ THUẬT 1 ĐỔI 1 TRONG 1 NĂM

KT - 402

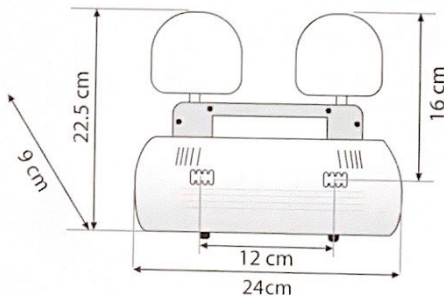

Nguồn điện : AC 220V - 50Hz
Bóng đèn LED : (3.2V 3W) x 2 LED
Pin sạc LI-ION : 3.7V, 2600mAh
Dòng điện sạc : 120mA
Thời gian sạc đầy : 24 giờ (cắm điện thường trực)
Thời gian thắp sáng : 3 giờ



TẤT CẢ SẢN PHẨM NÀY ĐỀU ĐƯỢC THỬ MẪU PHÙ HỢP TIÊU CHUẨN TẠI CHI CỤC TIÊU CHUẨN ĐO LƯỜNG CHẤT LƯỢNG TP.HCM, TRUNG TÂM CHỨNG NHẬN PHÙ HỢP QUACERT

KENTOM

www.kentom.vn

> ĐÈN SẠC KHẨN CẤP

LED



LỖI KỸ THUẬT 1 ĐỔI 1 TRONG 1 NĂM

KT - 403

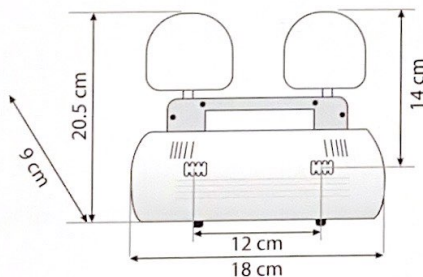

Nguồn điện : AC 220V - 50Hz
Bóng đèn LED : (3.2V 3W) x 2 LED
Pin sạc LI-ION : 3.7V, 2600mAh
Dòng điện sạc : 120mA
Thời gian sạc đầy : 24 giờ (cắm điện thường trực)
Thời gian thấp sáng : 3 giờ



TẤT CẢ SẢN PHẨM NÀY ĐỀU ĐƯỢC THỬ MẪU PHÙ HỢP TIÊU CHUẨN TẠI CHI CỤC TIÊU CHUẨN ĐO LƯỜNG CHẤT LƯỢNG TP.HCM, TRUNG TÂM CHỨNG NHẬN PHÙ HỢP QUACERT

> ĐÈN SẠC KHẨN CẤP

KENTOM
www.kentom.vn

LED



LỖI KỸ THUẬT 1 ĐỐI 1 TRONG 1 NĂM

KT - 2300PL

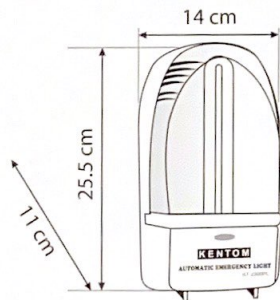

Nguồn điện : AC 220V - 50Hz
Bóng Led : 16W
Pin sạc LI-ION : 3.7V, 2600mAh
Dòng điện sạc : 120 mA
Thời gian sạc đầy : 24 giờ (cắm điện thường trực)
Thời gian thắp sáng : 3 giờ



TẤT CẢ SẢN PHẨM NÀY ĐỀU ĐƯỢC THỬ MẪU PHÙ HỢP TIÊU CHUẨN TẠI CHI CỤC TIÊU CHUẨN ĐO LƯỜNG CHẤT LƯỢNG TP.HCM, TRUNG TÂM CHỨNG NHẬN PHÙ HỢP QUACERT

KENTOM

www.kentom.vn

> ĐÈN SẠC KHẨN CẤP

LED



LỖI KỸ THUẬT 1 ĐỐI 1 TRONG 1 NĂM

KT - 301

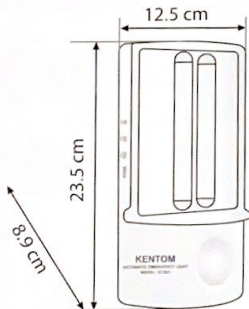

- Nguồn điện : AC 220V - 50Hz
- Bóng đèn LED : 16W
- Pin sạc LI-ION : 3.7V, 2600mAh
- Dòng điện sạc : 120 mA
- Thời gian sạc đầy : 24 giờ (cắm điện thường trực)
- Thời gian thấp sáng : 3 giờ



TẤT CẢ SẢN PHẨM NÀY ĐỀU ĐƯỢC THỬ MẪU PHÙ HỢP TIÊU CHUẨN TẠI CHI CỤC TIÊU CHUẨN ĐO LƯỜNG CHẤT LƯỢNG TP.HCM, TRUNG TÂM CHỨNG NHẬN PHÙ HỢP QUACERT

LED



LỖ KỸ THUẬT 1 ĐỐI 1 TRONG 1 NĂM

KT - 110 (1 MẮT)
KT - 120 (2 MẮT)

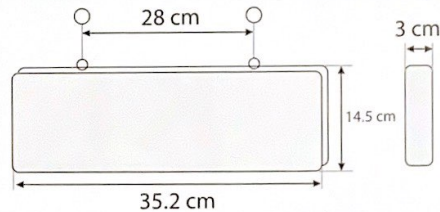

Nguồn điện : AC 220V - 50Hz
Công suất : 3W
Bóng đèn : Led Owan
Pin sạc LI-ION : 3.7V 2000mAh
Dòng điện sạc : 60mA
Thời gian sạc đầy : 24 giờ
Thời gian thấp sáng : 3 giờ (chế độ DC)

Ngoài những mẫu trên còn làm theo yêu cầu khách hàng.



TẤT CẢ SẢN PHẨM NÀY ĐỀU ĐƯỢC THỬ MẪU PHÙ HỢP TIÊU CHUẨN TẠI CHI CỤC TIÊU CHUẨN DO LƯỜNG CHẤT LƯỢNG TP.HCM, TRUNG TÂM CHỨNG NHẬN PHÙ HỢP QUACERT

LED



LỖI KỸ THUẬT 1 ĐỐI 1 TRONG 1 NĂM

KT - 610 (1 MẶT)

KT - 620 (2 MẶT)



Ngoài những mẫu trên còn làm theo yêu cầu khách hàng.

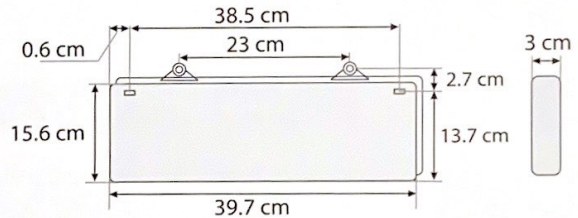

Nguồn điện : AC 220V - 50Hz
 Công suất : 3W
 Bóng đèn : Led Owan
 Pin sạc LI-ION : 3.7V 2000mAh
 Dòng điện sạc : 60mA
 Thời gian sạc đầy : 24 giờ
 Thời gian thấp sáng : 3 giờ (chế độ DC)



TẤT CẢ SẢN PHẨM NÀY ĐỀU ĐƯỢC THỬ MẪU PHÙ HỢP TIÊU CHUẨN TẠI CHI CỤC TIÊU CHUẨN ĐO LƯỜNG CHẤT LƯỢNG TP.HCM, TRUNG TÂM CHỨNG NHẬN PHÙ HỢP QUACERT

LED



LỖI KỸ THUẬT 1 ĐỐI 1 TRONG 1 NĂM

KT - 630 (1 MẮT)

KT - 640 (2 MẮT)



Ngoài những mẫu trên còn làm theo yêu cầu khách hàng.

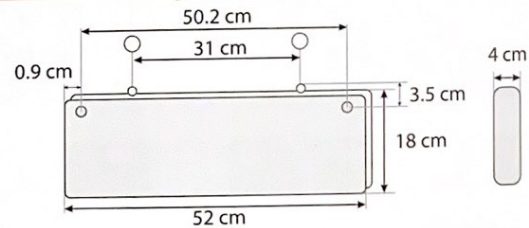

Nguồn điện : AC 220V - 50Hz
 Công suất : 4W
 Bóng đèn : Led Owan
 Pin sạc LI-ION : 3.7V 2000mAh
 Dòng điện sạc : 60mA
 Thời gian sạc đầy : 24 giờ
 Thời gian thấp sáng : 2 giờ (chế độ DC)



TẤT CẢ SẢN PHẨM NÀY ĐỀU ĐƯỢC THỬ MẪU PHÙ HỢP TIÊU CHUẨN TẠI CHI CỤC TIÊU CHUẨN ĐO LƯỜNG CHẤT LƯỢNG TP.HCM, TRUNG TÂM CHỨNG NHẬN PHÙ HỢP QUACERT

LED



LỖI KỸ THUẬT 1 ĐỔI 1 TRONG 1 NĂM

KT - 680 (1 MẶT)

KT - 690 (2 MẶT)



Ngoài những mẫu trên còn làm theo yêu cầu khách hàng.

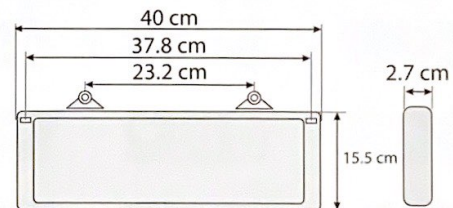

- Nguồn điện : AC 220V - 50Hz
- Công suất : 3W
- Bóng đèn : Led Owan
- Pin sạc LI-ION : 3.7V 2000mAh
- Dòng điện sạc : 60mA
- Thời gian sạc đầy : 24 giờ
- Thời gian thấp sáng : 3 giờ (chế độ DC)



TẤT CẢ SẢN PHẨM NÀY ĐỀU ĐƯỢC THỬ MẪU PHÙ HỢP TIÊU CHUẨN TẠI CHI CỤC TIÊU CHUẨN ĐO LƯỜNG CHẤT LƯỢNG TP.HCM, TRUNG TÂM CHỨNG NHẬN PHÙ HỢP QUACERT

LED



LỖ KỸ THUẬT 1 ĐỐI 1 TRONG 1 NĂM

KT - 650 (1 MẶT)
KT - 660 (2 MẶT)



Ngoài những mẫu trên còn làm theo yêu cầu khách hàng.

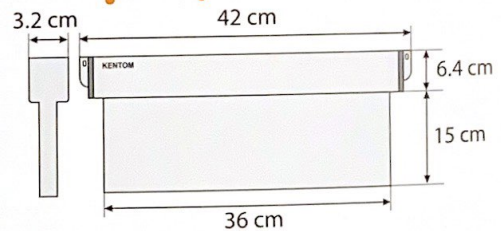

Nguồn điện : AC 220V - 50Hz
Công suất : 3W
Bóng đèn : Led Owan
Pin sạc LI-ION : 3.7V 2000mAh
Dòng điện sạc : 60mA
Thời gian sạc đầy : 24 giờ
Thời gian thấp sáng : 3 giờ (chế độ DC)



TẤT CẢ SẢN PHẨM NÀY ĐỀU ĐƯỢC THỬ MẪU PHÙ HỢP TIÊU CHUẨN TẠI CHI CỤC TIÊU CHUẨN ĐO LƯỜNG CHẤT LƯỢNG TP.HCM, TRUNG TÂM CHỨNG NHẬN PHÙ HỢP QUACERT

LED



LỖI KỸ THUẬT 1 ĐỔI 1 TRONG 1 NĂM

KT - 670 (1 MẶT)

KT - 670 (2 MẶT)



Ngoài những mẫu trên còn làm theo yêu cầu khách hàng.

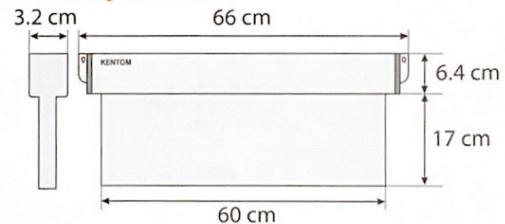

Nguồn điện : AC 220V - 50Hz
 Công suất : 4W
 Bóng đèn : Led Owan
 Pin sạc LI-ION : 3.7V 2000mAh
 Dòng điện sạc : 60mA
 Thời gian sạc đầy : 24 giờ
 Thời gian thắp sáng : 3 giờ (chế độ DC)



TẤT CẢ SẢN PHẨM NÀY ĐỀU ĐƯỢC THỬ MẪU PHÙ HỢP TIÊU CHUẨN TẠI CHI CỤC TIÊU CHUẨN ĐO LƯỜNG CHẤT LƯỢNG TP.HCM, TRUNG TÂM CHỨNG NHẬN PHÙ HỢP QUACERT

LED



LỖI KỸ THUẬT 1 ĐỔI 1 TRONG 1 NĂM

KT - 700 (1 MẶT)

KT - 700 (2 MẶT)

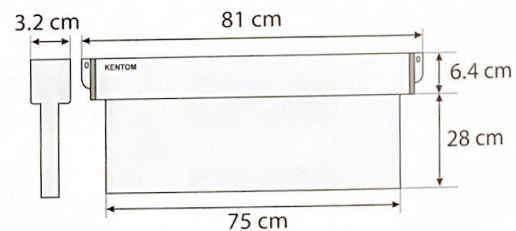

Nguồn điện : AC 220V - 50Hz
Công suất : 6W
Bóng đèn : Led Owan
Pin sạc LI-ION : (3.7V 2000mAh) x 2
Dòng điện sạc : 120mA
Thời gian sạc đầy : 24 giờ
Thời gian thấp sáng : 2 giờ (chế độ DC)

Ngoài những mẫu trên còn làm theo yêu cầu khách hàng.



TẤT CẢ SẢN PHẨM NÀY ĐỀU ĐƯỢC THỬ MẪU PHÙ HỢP TIÊU CHUẨN TẠI CHI CỤC TIÊU CHUẨN ĐO LƯỜNG CHẤT LƯỢNG TP.HCM, TRUNG TÂM CHỨNG NHẬN PHÙ HỢP QUACERT

LED



LỖ KỸ THUẬT 1 ĐỐI 1 TRONG 1 NĂM

KT 710 (1 MẶT)
KT 720 (2 MẶT)

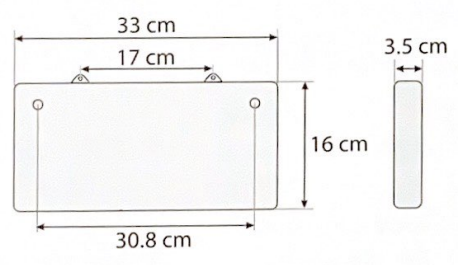

- Nguồn điện : AC 220V - 50Hz
- Bóng đèn Led : Led Owan
- Pin sạc LI-ION : 3.7V 2000mAh
- Dòng điện sạc : 60mA
- Thời gian sạc đầy : 24 giờ
- Thời gian thấp sáng : 3 giờ (chế độ DC)



TẤT CẢ SẢN PHẨM NÀY ĐỀU ĐƯỢC THỬ MẪU PHÙ HỢP TIÊU CHUẨN TẠI CHI CỤC TIÊU CHUẨN ĐO LƯỜNG CHẤT LƯỢNG TP.HCM, TRUNG TÂM CHỨNG NHẬN PHÙ HỢP QUACERT

> ĐÈN THOÁT HIỂM - BIỂN BÁO

KENTOM

www.kentom.vn

LED



LỖI KỸ THUẬT 1 ĐỔI 1 TRONG 1 NĂM

KT 730

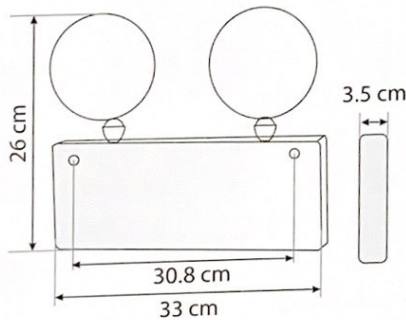

01



02



10



Nguồn điện : AC 220V - 50Hz
Bóng Led khẩn cấp : (3.2V 3W)x2
Bóng đèn lối thoát : Led Owan
Pin sạc LI-ION : (3.7V2000mAh)x2
Dòng điện sạc : 200mA
Thời gian sạc đầy : 24 giờ
Thời gian thấp sáng : 3 giờ (chế độ DC)



TẤT CẢ SẢN PHẨM NÀY ĐỀU ĐƯỢC THỬ MẪU PHÙ HỢP TIÊU CHUẨN TẠI CHI CỤC TIÊU CHUẨN ĐO LƯỜNG CHẤT LƯỢNG TP.HCM, TRUNG TÂM CHỨNG NHẬN PHÙ HỢP QUACERT

LED



LỖI KỸ THUẬT 1 ĐỐI 1 TRONG 1 NĂM

KT 770

	<p>KENTOM EMERGENCY POWER PACK</p> <p>MODEL : KT 770</p> <p>DURATION : 2H</p> <p>LOAD :</p> <p>WARNING: Interrupting supply will discharge emergency lighting battery</p>	<p>AC 220V</p>	1
			2
			3
			4
			5
			6

Nguồn điện : 220V - 50Hz
 Công suất ngõ ra : 6W - 18W
 Thời gian thấp sáng : 2 giờ

BỘ CÔNG AN
 CỤC CẢNH SÁT PCCC VÀ CNCH

DẤU KIỂM ĐỊNH

Tên, mã hiệu phương tiện: KT-770

Số kiểm định:

Ngày kiểm định: E1103500

TEM KIỂM ĐỊNH PCCC



TẤT CẢ SẢN PHẨM NÀY ĐỀU ĐƯỢC THỬ MẪU PHÙ HỢP TIÊU CHUẨN TẠI CHI CỤC TIÊU CHUẨN ĐO LƯỜNG CHẤT LƯỢNG TP.HCM, TRUNG TÂM CHỨNG NHẬN PHÙ HỢP QUACERT



KT - 2200EL

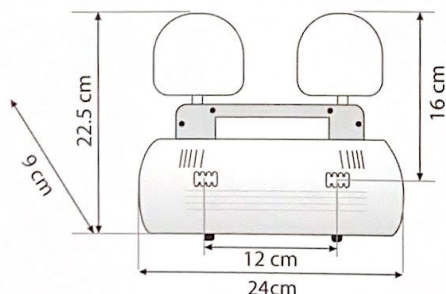

Nguồn điện	: AC 220V - 50Hz
Bóng đèn tròn	: 6V 6W x 2 bóng
Bình ắc quy khô	: 6V 5Ah
Dòng điện sạc	: 250mA
Thời gian sạc đầy	: 24 giờ (cắm điện thường trực)
Thời gian thấp sáng	: 2 giờ

TẤT CẢ SẢN PHẨM NÀY ĐỀU ĐƯỢC THỬ MẪU PHÙ HỢP TIÊU CHUẨN TẠI CHI CỤC TIÊU CHUẨN ĐO LƯỜNG CHẤT LƯỢNG TP.HCM, TRUNG TÂM CHỨNG NHẬN PHÙ HỢP QUACERT

LED



KT - 402

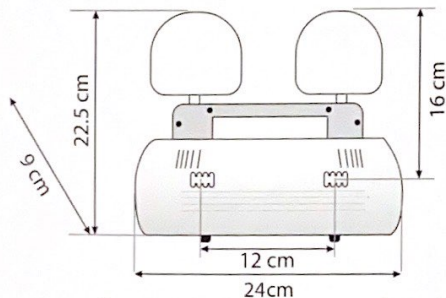

- Nguồn điện : AC 220V - 50Hz
- Bóng đèn LED : (3.2V 3W) x 2 LED
- Bình ắc quy khô : 6V 5Ah
- Dòng điện sạc : 250mA
- Thời gian sạc đầy : 24 giờ (cắm điện thường trực)
- Thời gian thấp sáng : 4 giờ

TẤT CẢ SẢN PHẨM NÀY ĐỀU ĐƯỢC THỬ MẪU PHÙ HỢP TIÊU CHUẨN TẠI CHI CỤC TIÊU CHUẨN ĐO LƯỜNG CHẤT LƯỢNG TP.HCM, TRUNG TÂM CHỨNG NHẬN PHÙ HỢP QUACERT

> ĐÈN SẠC KHẨN CẤP

KENTOM
www.kentom.vn

LED



KT - 403

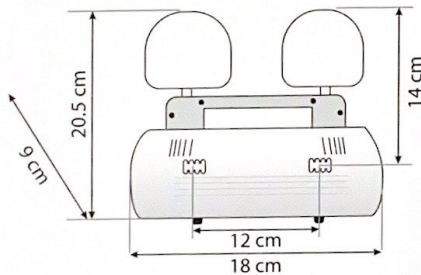

Nguồn điện	: AC 220V - 50Hz
Bóng đèn LED	: (3.2V 3W) x 2 LED
Bình ắc quy khô	: 6V 5Ah
Dòng điện sạc	: 250mA
Thời gian sạc đầy	: 24 giờ (cắm điện thường trực)
Thời gian thấp sáng	: 4 giờ

TẤT CẢ SẢN PHẨM NÀY ĐỀU ĐƯỢC THỬ MẪU PHÙ HỢP TIÊU CHUẨN TẠI CHI CỤC TIÊU CHUẨN ĐO LƯỜNG CHẤT LƯỢNG TP.HCM, TRUNG TÂM CHỨNG NHẬN PHÙ HỢP QUACERT

LED



KT - 750

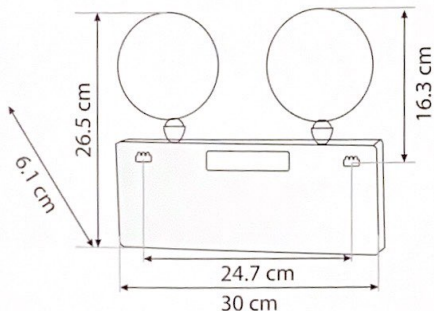

Nguồn điện	: AC 220V - 50Hz
Bóng đèn LED	: (3.2V 3W) x 2 LED
Bình ắc quy khô	: 6V 5Ah
Dòng điện sạc	: 250mA
Thời gian sạc đầy	: 24 giờ (cắm điện thường trực)
Thời gian thấp sáng	: 4 giờ

TẤT CẢ SẢN PHẨM NÀY ĐỀU ĐƯỢC THỬ MẪU PHÙ HỢP TIÊU CHUẨN TẠI CHI CỤC TIÊU CHUẨN ĐO LƯỜNG CHẤT LƯỢNG TP.HCM, TRUNG TÂM CHỨNG NHẬN PHÙ HỢP QUACERT

> ĐÈN SẠC KHẨN CẤP

KENTOM
www.kentom.vn

LED



KT - 2300PL

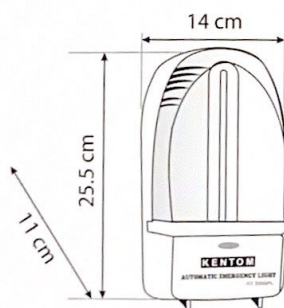

Nguồn điện	: AC 220V - 50Hz
Bóng đèn LED	: 16W
Bình ắc quy khô	: 6V 5Ah
Dòng điện sạc	: 250 mA
Thời gian sạc đầy	: 24 giờ (cắm điện thường trực)
Thời gian thấp sáng	: 10 giờ

TẤT CẢ SẢN PHẨM NÀY ĐỀU ĐƯỢC THỬ MẪU PHÙ HỢP TIÊU CHUẨN TẠI CHI CỤC TIÊU CHUẨN ĐO LƯỜNG CHẤT LƯỢNG TP.HCM, TRUNG TÂM CHỨNG NHẬN PHÙ HỢP QUACERT

LED



KT - 301

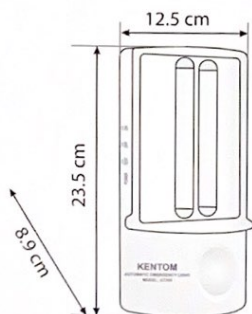

- Nguồn điện : AC 220V - 50Hz
- Bóng đèn LED : 16W
- Bình ắc quy khô : 6V 5Ah
- Dòng điện sạc : 250 mA
- Thời gian sạc đầy : 24 giờ (cắm điện thường trực)
- Thời gian thấp sáng : 10 giờ

TẤT CẢ SẢN PHẨM NÀY ĐỀU ĐƯỢC THỬ MẪU PHÙ HỢP TIÊU CHUẨN TẠI CHI CỤC TIÊU CHUẨN
ĐO LƯỜNG CHẤT LƯỢNG TP.HCM, TRUNG TÂM CHỨNG NHẬN PHÙ HỢP QUACERT

KENTOM

TẤT CẢ SẢN PHẨM ĐỀU ĐƯỢC BẢO HÀNH

CHÍNH SÁCH
BẢO HÀNH

